

Části motorů a strojů

Spojky odstředivé vhodné pro stroje rozděleno dle výrobců

Jikov

Vari

Agzat

Pružiny spojek

Bubínky spojek a ostatní části

Výfuky motorů vhodné pro stroje rozděleno dle výrobců

Brigs

Honda

Vari, Jikov

Gutbrod

Válce, písty a hlavy vhodné pro stroje rozděleno dle výrobců

Briggs

Honda

Vari, Jikov

Gutbrod

Ojnice vhodné pro stroje rozděleno dle výrobců

Briggs

Honda

Tecumseh

Vari, Jikov

Gutbrod

Ventily a vačky vhodné pro stroje rozděleno dle výrobců

Briggs

Honda

Ostatní části motorů vhodné pro stroje rozděleno dle výrobců

Vari, Terra, Jikov

Gutbrod

Části převodových skříní vhodné pro stroje rozděleno dle výrobců

Vari DSK 316

Vari AKY

Vari DSK 317

Vari T 20

pro lištové sekačky

díly pro nápravy strojů

Části sečení vhodné pro stroje rozděleno dle výrobců

Jikov

Vari

Kladky napínací pro řemeny

Kolečka antiskalповací

Hřídele nožů s domečky

Pružiny obracečů

Ložiska vhodné pro stroje rozděleno dle výrobců

Kuličková

Kuželíková

Aksiální

Speciální pro sekačky

Jehlová

Řemeny vhodné pro stroje rozděleno dle výrobců

Klasické

Speciální

Kevlarové dle použití

Měřidlo řemenů

Kryty řemenů

Spojovací materiál vhodné pro stroje rozděleno dle výrobců

šrouby a matice

pojistné kroužky, podložky a závlačky

klíny a pera

kolíky

Pokud není přímo uvedeno, nejedná se o originální náhradní díly. Originální čísla dílů slouží pouze pro orientaci.

Váš spolehlivý dodavatel, Jitka Bernklauová, Tel., FAX: 383 382 041, www.zahradales.cz

spoký vhodné pro Jikov, Vari, Agzat



Odstředivé spojky

#	Obj. číslo	Originální číslo	Ø pracovní	Popis	Vhodné pro modely	Poznámka
1	9606701L		80 mm	obložení spojky Ferodo, lepené	Vari, Terra, Jikov	TIP
2	9606701N		80 mm	obložení spojky kovokeramické navařované	Vari, Terra, Jikov	Nedodává se
3	9372603L		80 mm	obložení spojky Ferodo, lepené		
4	9372603N		80 mm	obložení spojky kovokeramické navařované		Nedodává se
5	9606701B		120 mm	obložení spojky lepené	Jikov	
6	00221005		120 mm	obložení spojky lepené	Agzat, Diamon	
7	00821002		-	setrvačnick spojky	pro 00221005 Agzat	
8	9374103		-	náboj spojky	pro Vari, Jikov, Terra	TIP
9	3012076		-	pouzdro spojky	pro Vari, Jikov, Terra	TIP
10	9941502		80 mm	obložení keramické		
11	5350518		80 mm	obložení spojky Ferodo		
12	5350518A			obložení spojky Ferodo pružné		TIP

spoký vhodné pro 4 taktní motory

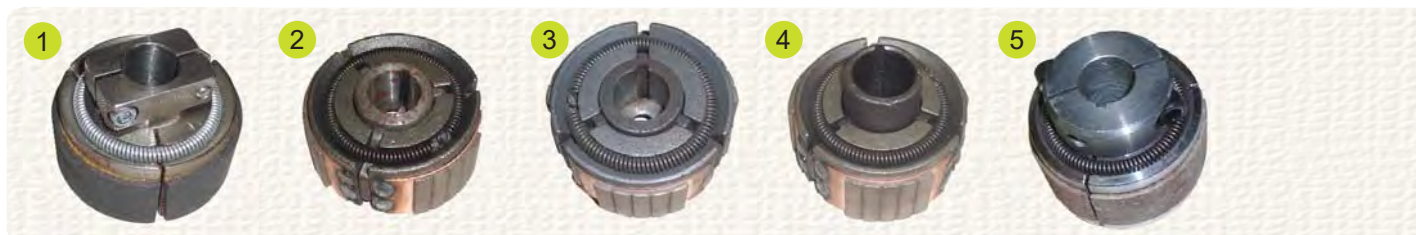

#	Obj. číslo	Originální číslo	Ø pracovní	Ø hřídele	Popis	Vhodné pro modely	Poznámka
1	9606703B		80 mm	22,2 mm	lepená		TIP
	9606703C		80 mm	25,4 mm	lepená		
2	104032	104021	80 mm	kužel	keramika	GXV 160	TIP
3	192001		80 mm	22,2 mm	keramika		
4	104023		80 mm	25,4 mm	keramika		
5	9606703	závaží 9606702	80 mm	22,2 mm	lepená	BDR 700, 550	9606706 - 5HP

Pokud není přímo uvedeno, nejedná se o originální náhradní díly. Originální čísla dílů slouží pouze pro orientaci.

Váš spolehlivý dodavatel,

Jitka Bernklauová, Vodňany, Tel., FAX: 383 382 041, www.zahradales.cz, e-mail: info@zahradales.cz

8 Části motorů a strojů

spoký speciální vhodné pro motory

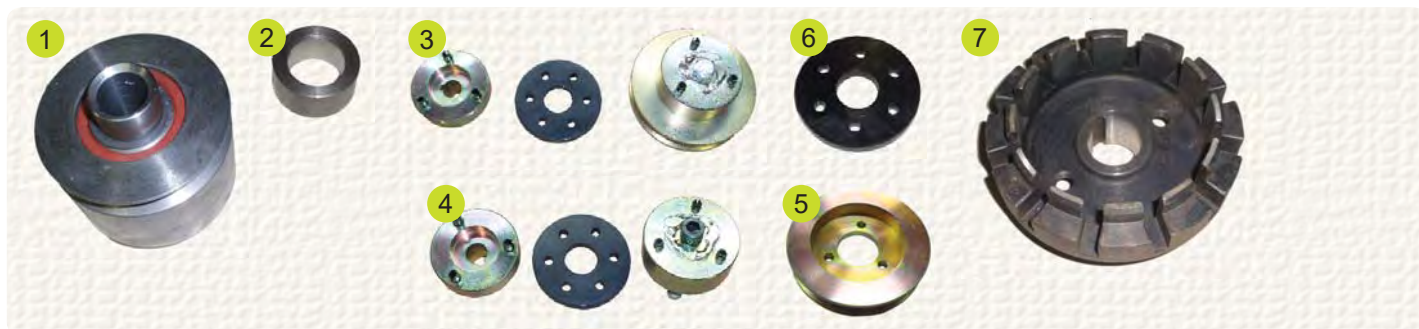

#	Obj. číslo	Originální číslo	Ø pracovní	Ø hřídele	Popis	Vhodné pro modely	Poznámka
1	9710402		80 mm	22,2 mm	s řemenicí	Otava, Rosa, Perla	
2	3040142			22,2 mm	kroužek vymežovací		
3	196054				kovová	Adéla	
4	196046B				bez řemenice	Adéla	TIP
5	196026				řemenice	Adéla	
6	196545				mezičlen pryžový	Adéla	
7	7182505				náboj spojky	Gutbrod	

pružiny spjek vhodné pro 2 taktní a 4 taktní spojky

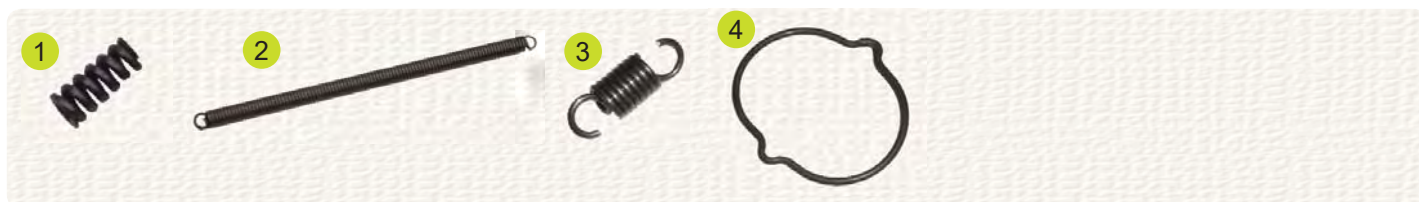

#	Obj. číslo	Originální číslo	Ø pružiny	Ø drátu	Délka pružiny	Vhodné pro modely	Poznámka
1	1340361					Vari, Terra, jikov	TIP
2	1341425	105502				všechny čtyřtaktní spojky	TIP
3	00221009					Agzat	
4	104500					Vari, původní	NEW

Pokud není přímo uvedeno, nejedná se o originální náhradní díly. Originální čísla dílů slouží pouze pro orientaci.

Váš spolehlivý dodavatel, Jitka Bernklauová, Tel., FAX: 383 382 041, www.zahradales.cz

bubínky spojky vhodné pro Jikov, Vari

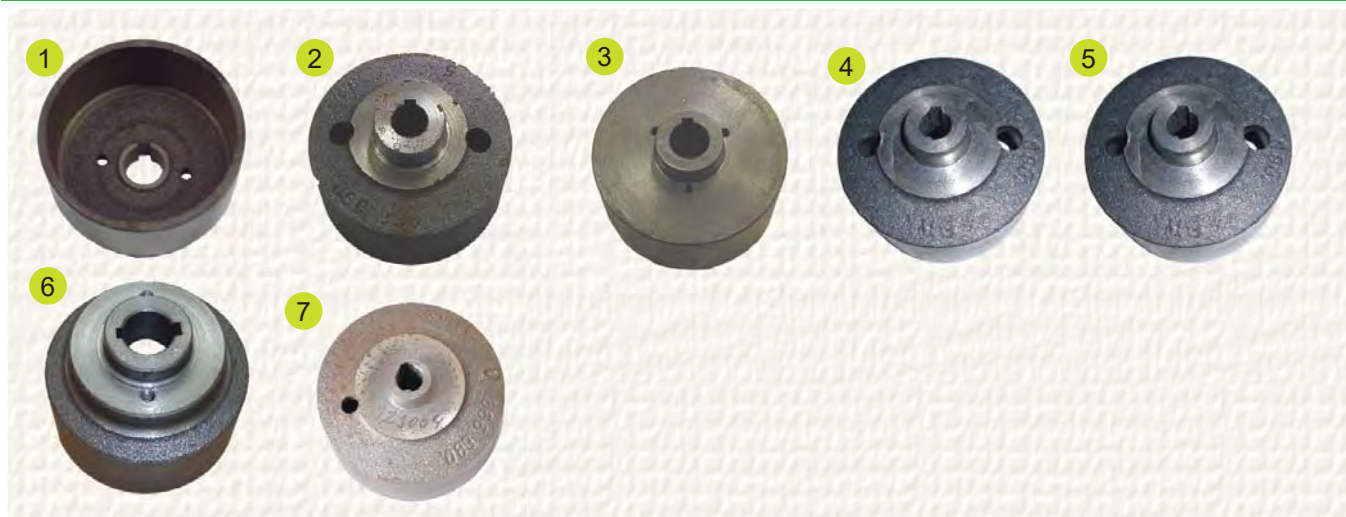

Odstředivé spojky

#	Obj. číslo	Originální číslo	Ø pracovní	Ø hřídele	Vhodné pro modely	Poznámka
1	7065101		80 mm	18,0 mm	BDR 700, BDR 550, Viva	TIP
2	106022		80 mm	14,8 mm	DSK 317, Aký	TIP
3	110003		80 mm	16,8 mm	T 20	TIP
4	124018		80 mm	12,0 mm	DSK 316	TIP
5	124036		80 mm	15,0 mm	DSK 316 nový	
6	137507		80 mm	20,0 mm	AZS, 2 x drážka pro pero 4 a 5 mm	
7	123004		80 mm	12,0 mm	T2	

ostatní části uchycení motorů vhodné pro Jikov, Vari

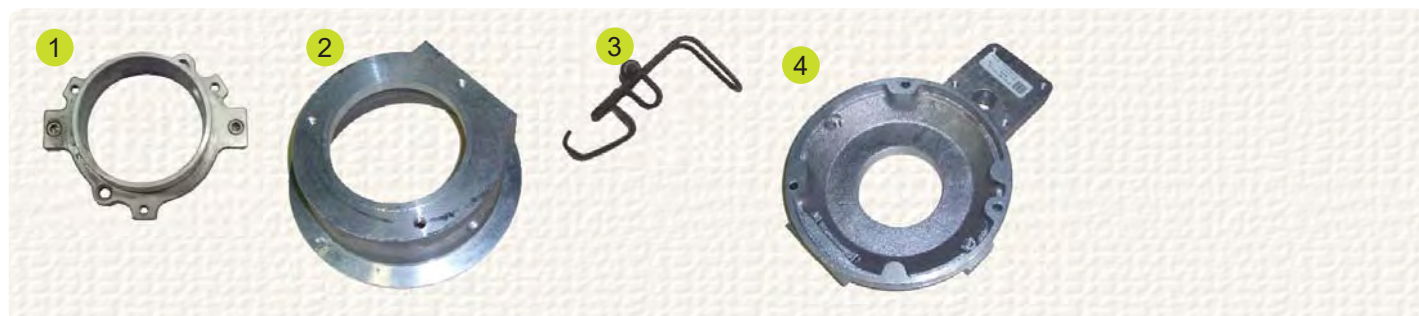

#	Obj. číslo	Originální číslo	Popis	Vhodné pro modely	Poznámka
1	9305602		příruba	Vari, Jikov pro spojku 80 mm	
2	9305602B		příruba	Vari, Jikov pro spojku 120 mm	
3	9302603		uzávěr spona	Vari, Jikov pro spojku 80 mm	TIP
4	7402805		příruba 4 takt	Jikov pro spojku 80 mm	

Pokud není přímo uvedeno, nejedná se o originální náhradní díly. Originální čísla dílů slouží pouze pro orientaci.

Váš spolehlivý dodavatel, Jitka Bernklauová, Tel., FAX: 383 382 041, www.zahradales.cz

8 Části motorů a strojů

vhodné pro Briggs, Honda, Vari, Jikov, Gutbrod

Výfuky



#	Obj. číslo	Originální číslo	Pro výrobce	Vhodné pro modely	Poznámka
1	B10234	391492, 394644	Briggs	3, 3,5 a 4 HP vertikální	
2	B10235	391492, 394644	Briggs	3 a 4 HP max, černý	
3	B10238	490547, 496106 496106S	Briggs	3 až 5 HP	
4	B10207	18310-ZMO-000	Honda	GCV 135, 160, 190	
5	B10198		Honda	GXV 160	
6	B10295	18310-ZE2-013	Honda	GX 240, GX 270	
7	9840738 9840739		Vari, Jikov	všechny modely (s krytem) kryt CE	
8	9468217		Vari, Jikov	všechny modely (bez krytu)	
9	6057203		Vari, Jikov	kryt výfuku	
10	9467815			kryt výfuku CE	
11	6160501		Vari, Jikov	plech izolační	
12	9135703		Vari, Jikov	clona izolační	
13	3043701		Vari, Jikov	rozpěra výfuku	
14	9463805		Gutbrod	kulaté provedení	

Pokud není přímo uvedeno, nejedná se o originální náhradní díly. Originální čísla dílů slouží pouze pro orientaci.

Váš spolehlivý dodavatel, Jitka Bernklauová, Tel., FAX: 383 382 041, www.zahradales.cz

sady vhodné pro Briggs a Honda

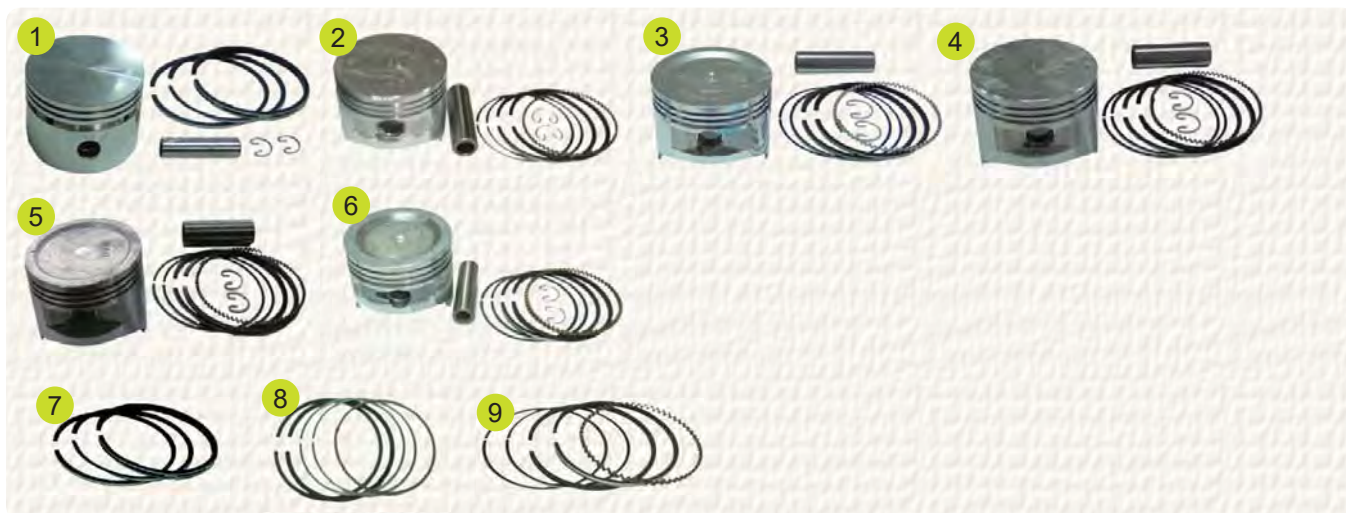

Válce a písty

#	Obj. číslo	Originální číslo	Ø vrtání	Ø čepu	Síla kroužků	Pro výrobce	Vhodné pro modely	Poznámka
1	B30201	298904	65,1	12,4		Briggs	3, 3,5 a 5 HP, Chrom	
2	B30243	13101-ZE2-000 13101-ZE2-010 13101-ZE2-W00	73			Honda	GX 240, chrom	
3	B30245		77			Honda	GX 270, chrom	NEW
4	B30244	13101-ZF6-000 13101-ZF6-W00	82			Honda	GX 340, chrom	
5	B30241	13101-ZF6-000 13101-ZF6-W00	88			Honda	GX 390, chrom	
6	B30856		68			Honda	GXV 160	
	B30242	13101-ZE1-000	67,8			Honda	GX 160 Chrom	
#	Obj. číslo	Originální číslo	Ø vrtání	Počet kroužků	Síla kroužků	Pro výrobce	Vhodné pro modely	Poznámka
7	B30335	299742	65,10	3	2,0/2,0/4,7	Briggs	3, 3,5 a 5 HP, chrom	
	B30304	295657, 294232	60,30	3	2,4/2,4/4,7	Briggs	3 HP	
	B30308	298982, 399014	65,10	3	2,0/2,0/4,7	Briggs	3, 3,5 a 5 HP	
	B30312	391654, 396459	70,65	3		Briggs	4 HP	
8	B30388	790909	65,10	3	1,2/1,2/2,5	Briggs		
	B30389	791969	98,30	3	1,6/1,6/2,7	Briggs		
9	B30323	13010-ZE1-013 130A1-ZE1-003	64,00	3	1,5/1,5/3,2	Honda	GX 140, GCV 135, GCV 160	
	B30327	13010-ZF1-023 13010-ZL0-003 130A1-ZE1-003	68,00	3	1,5/1,5/3,2	Honda	GX 160, GXV 160, GX 200	
	B30328	13010-ZE2-013 13010-ZE2-921	73	3	2,0/2,0/3,6	Honda	GX 240	
	B30330	13010-ZE8-601	77	3	2,0/2,0/3,6	Honda	GX 270	
	B30331	13010-ZE3-003	82	3	2,0/2,0/3,6	Honda	GX 340	
	B30722		88	3	2,0/2,0/3,6	Honda	GX 340	

Pokud není přímo uvedeno, nejedná se o originální náhradní díly. Originální čísla dílů slouží pouze pro orientaci.

Váš spolehlivý dodavatel, Jitka Bernklauová, Tel., FAX: 383 382 041, www.zahradales.cz

8 Části motorů a strojů

vhodné pro Vari, Jikov, Gutbrod

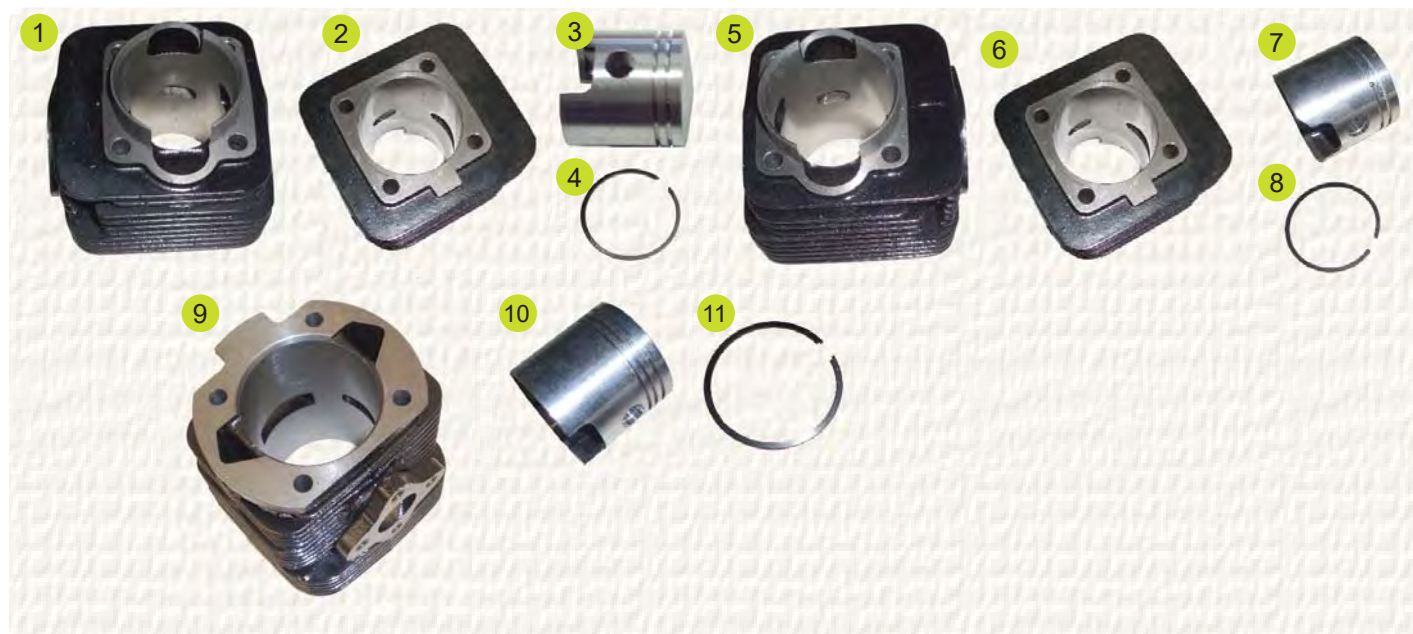

#	Obj. číslo	Originální číslo	Ø vrtání	Ø čepu	Síla kroužků	Vhodné pro modely	Poznámka
1	7160724		56		2	Vari, Jikov	9602219 + šrouby
2	7160747		56		2	Vari, Jikov s dekompresním kanálem	
3	7230217		56,00		2	Vari, Jikov originální, zámek uprostřed	
	7230242		56,25		2	Vari, Jikov 1. výbrus, zámek uprostřed	
	7230261		56,50		2	Vari, Jikov 2. výbrus, zámek uprostřed	
	7230264		56,75		2	Vari, Jikov 3. výbrus, zámek uprostřed	
	7230265		57,00		2	Vari, Jikov 4. výbrus, zámek uprostřed	
4	3043026		56,00		2	Vari, Jikov originální, zámek uprostřed	
	3043060		56,25		2	Vari, Jikov 1. výbrus, zámek uprostřed	
	3043061		56,50		2	Vari, Jikov 2. výbrus, zámek uprostřed	
	3043028		56,75		2	Vari, Jikov 3. výbrus, zámek uprostřed	
	3043027		57,00		2	Vari, Jikov 4. výbrus, zámek uprostřed	
5	7160744		60,00		2	Vari, Jikov 6 HP	
6	9602229		60,00		2	Vari, Jikov 6 HP s dekompresním kanálem a šrouby výfuku a karburátoru	
7	7230267		60,00		2	Vari, Jikov originální, zámek z boku	
	7230269	7230282	60,25		2	Vari, Jikov 1. výbrus, zámek z boku	
8	3043048		60,00		2	Vari, Jikov originální, zámek z boku	
	3043049		60,25		2	Vari, Jikov 1. výbrus, zámek z boku	
9	7160716		67,00		2	Gutbrod	
10	7230243		67,00		2	Gutbrod originální, zámek uprostřed	
	7230243/25		67,25		2	Gutbrod 1. výbrus, zámek uprostřed	
	7230262		67,50		2	Gutbrod 2. výbrus, zámek uprostřed	
	7230245		67,75		2	Gutbrod 3. výbrus, zámek uprostřed	
11	3043046		67,00		2	Gutbrod originální, zámek uprostřed	
	3043046/25		67,25		2	Gutbrod 1. výbrus, zámek uprostřed	
	3043062		67,50		2	Gutbrod 2. výbrus, zámek uprostřed	
	3043053		67,75		2	Gutbrod 3. výbrus, zámek uprostřed	

Pokud není přímo uvedeno, nejedná se o originální náhradní díly. Originální čísla dílů slouží pouze pro orientaci.

Váš spolehlivý dodavatel, Jitka Bernklauová, Tel., FAX: 383 382 041, www.zahradales.cz

vhodné pro Jikov, Vari, Gutbrod



Hlavy válce a ojnice

#	Obj. číslo	Originální číslo	Ø vrtání	Popis	Vhodné pro modely	Poznámka
1	9608268		-	Opravná sada pro opravu podtlakového dekompresního ventilu	Vari, Terra, Jikov	TIP
2	9608238A5		56 mm	Dekompresní sada pro dvoutaktní motory	Vari, Terra, Jikov	TIP
	9608238A6		60 mm		Vari, Jikov	
3	7160323		56/60	Hlava válce	Vari, Terra, Jikov	
4	7160324		56/60	Hlava váloce pro dekompresní ventil	Vari, Terra, Jikov	
5	7160313		67 mm	Hlava válce	Gutbrod	
6	1015626			Svorník M6 x 30 pro karburátor	Vari, Terra, Jikov	
7	1015553			Svorník M8 x 148 mm pro výfuk	Vari, Terra, jikov	
	1015581			Svorník M8 x 142 mm pro válec	Vari, Terra, Jikov	

vhodné pro Briggs



#	Obj. číslo	Originální číslo	Popis	Vhodné pro modely	Poznámka
1	B30903	391640, 392939, 490566		110000, 111000, 4 HP	NEW
2	B30909	490348, 391775, 391816		100 a 11 HP, 251400, 256700	NEW
3	B30979	499424		5,5 HP	NEW
4	B30980	690124		6,5 HP	NEW

Pokud není přímo uvedeno, nejedná se o originální náhradní díly. Originální čísla dílů slouží pouze pro orientaci.

Váš spolehlivý dodavatel, Jitka Bernklauová, Tel., FAX: 383 382 041, www.zahradales.cz

8 Části motorů a strojů

vhodné pro Honda



#	Obj. číslo	Originální číslo	Popis	Vhodné pro modely	Poznámka
1	B30962	13200-ZE1-000 13200-ZE1-010		GX 140, 160, 200	
2	B30964	13200-ZE2-000 13200-ZE2-010		GX 240, 270	
3	B30963	13200-ZE3-020 13200-ZE3-010		GX 340, 370, 390	
4	B30977	13200-ZE7-000		GXV 160	

vhodné pro Tecumseh

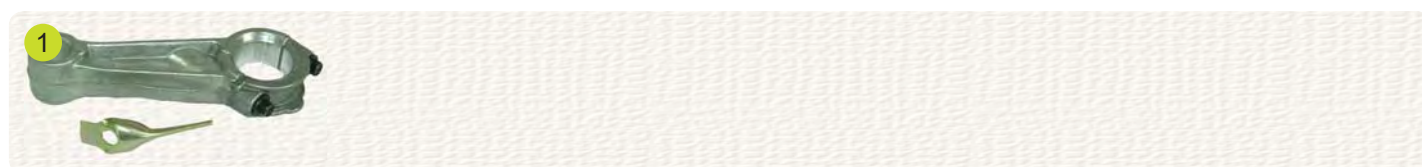

#	Obj. číslo	Originální číslo	Popis	Vhodné pro modely	Poznámka
1	B30942	32875		LAV40, většina malých motorů	TIP

vhodné pro Vari, Jikov, Terra, Gutbrod



#	Obj. číslo	Originální číslo	Popis	Vhodné pro modely	Poznámka
1	7930421		Kompletní	Terra	
2	7930425			Vari, Jikov	TIP
3	7930418			Gutbrod	
4	3011984		čep pístní	Gutbrod	
5	3011985		čep klikový 25 x 40	Gutbrod	
6	3011971		čep pístní	Vari, Jikov	
7	3011982		čep klikový	Vari, Jikov	
8	9690631		hřídel kliková	Vari, Jikov	
9	6010226 6010229		podložka vymezovací	Vari, Jikov	

Pokud není přímo uvedeno, nejedná se o originální náhradní díly. Originální čísla dílů slouží pouze pro orientaci.

Váš spolehlivý dodavatel, Jitka Bernklauová, Tel., FAX: 383 382 041, www.zahradales.cz

vhodné pro Briggs a Honda



Ventily a vačkové hřídele

#	Obj. číslo	Originální číslo	Popis	Pro výrobce	Vhodné pro modely	Poznámka
1	B30601	296677	Sací ventil	Briggs	3 a 3,5 HP	NEW
	B30602	296676	Výfukový ventil	Briggs	3 a 3,5 HP	
	B32606	262247	Sací ventil	Briggs	10 - 13 HP	
	B32607	262248	Výfukový ventil	Briggs	10 - 13 HP	
	B32610	261528, 691804	Sací ventil	Briggs	16 - 18 HP	
	B32611	390420, 691794	Výfukový ventil	Briggs	16 - 18 HP	
	B32608	262652, 262652S	Sací ventil	Briggs	Quantum	
	B32609	262651, 262651S	Výfukový ventil	Briggs	Quantum	
	B30610	14711-ZE2-000	Sací ventil	Honda	GX 240, GX 270	
	B30611	14721-ZE2-000	Výfukový ventil	Honda	GX 240, GX 270	
	B30614	14711-ZE3-000	Sací ventil	Honda	GX 340, GX 390	
	B30615	14721-ZE3-000	Výfukový ventil	Honda	GX 340, GX 390	
	B30619	14721-ZE7-000	Výfukový ventil	Honda	GXV 160	
	2	B271135	14200-ZE1-003			GX 140, GX 160
B31697		14100-ZE7-000	Hřídel vačková	Honda	GXV 160, 9 zubů	
B31698		14100-ZE7-000			GXV 160, 12 zubů	

Pokud není přímo uvedeno, nejedná se o originální náhradní díly. Originální čísla dílů slouží pouze pro orientaci.

Váš spolehlivý dodavatel, Jitka Bernklauová, Tel., FAX: 383 382 041, www.zahradales.cz

8 Části motorů a strojů

vhodné pro Jikov, Vari, Terra, Gutbrod

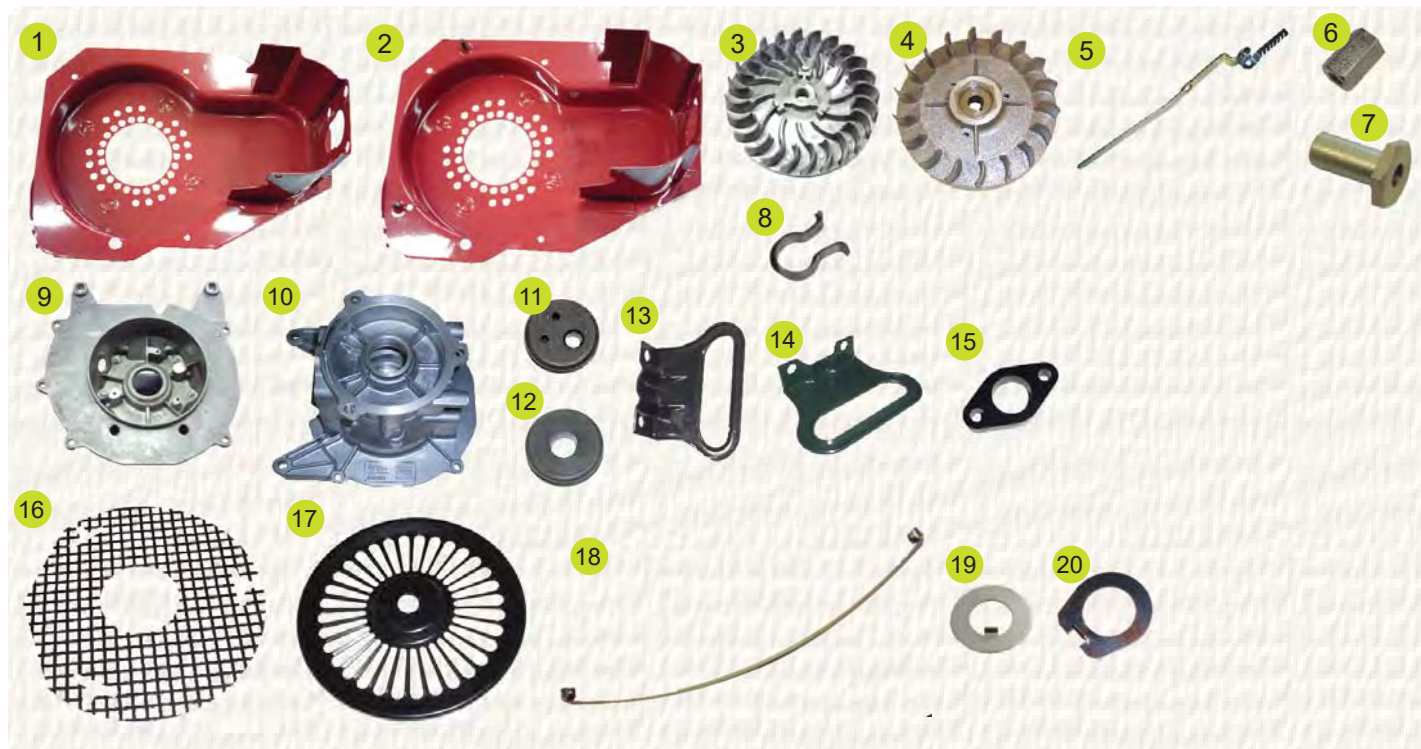

#	Obj. číslo	Originální číslo	Popis	Vhodné pro modely	Poznámka
1	9465916		Plech chladící	Vari, Jikov	TIP
2	9465919		Plech chladící	Terra	
3	7181025		Kolo ventilátoru	Vari, Jikov	TIP
	7181018		Kolo ventilátoru	Terra	
4	7181019		Kolo ventilátoru	Gutbrod	
5	9200329		Páka regulace	Vari, Jikov	
6	1306602		Matice hlavy válce	Vari, Jikov, Terra	
7	1302703		Matice setrvačnicku	Vari, Jikov, Terra	
8	1350202		Spona kabelová	Vari Terra, Jikov	
9	9603919		Skříň kliková	Vari, Jikov 5 HP	
10	9603942		Skříň kliková	Vari, Jikov 6 HP	TIP
11	9130504		Průchodka gumová 3 otvory	Vari, Jikov, Terra	
12	9134308		Průchodka gumová 1 otvor	Vari, Jikov	TIP
13	6091301		Držadlo motoru bez DV	Vari, Jikov, Terra	
14	6091303		Držadlo motoru s DV	Vari, Jikov	
15	6251017		Podložka izolační karburátor	Vari, Jikov	
16	6160801		Mezistěna	Gutbrod	
17	6133002		Víko krytu	Gutbrod	
18	9305901		Pásek stahovací pro nádrž	Gutbrod	
19	6033509		Podložka pojistná	Gutbrod	
20	6049901		Podložka pojistná náb. spojky	Gutbrod	

Pokud není přímo uvedeno, nejedná se o originální náhradní díly. Originální čísla dílů slouží pouze pro orientaci.

Váš spolehlivý dodavatel, Jitka Bernklauová, Tel., FAX: 383 382 041, www.zahradales.cz

vhodné pro převodovku DSK 316



Díly převodových skříní

#	Obj. číslo	Originální číslo	Popis	Vhodné pro modely	Poznámka
1	124005		Kolo šnekové	DSK 316	
2	124006		Kotouč unášecí		
3	124007		Hřídel šnekového kola		
4	124011		Hřídel šnekový		
5	124015		Kolo ozubené kuželové pro 2 takt		
6	124017		Pastorek kuželový pro 2 takt		TIP
7	124009		Kryt gufera krátká hřídel		TIP
8	124012		Spojka šnekového hřídele		
9	124029		Redukce Terra - Vari		TIP
10	G		Pojistka G		
11	124028		Trubka opravná šestihránná		TIP
12	124002		Podložka na osový čep		
13	124026		Čep osový		TIP
14	124511		Pružina vypínání pojezdu		
15	124503		Pružina spojky tlačná		
16	124016		Plech pojistný		

vhodné pro převodovku AKY



#	Obj. číslo	Originální číslo	Popis	Vhodné pro modely	Poznámka
1	121004		Hřídel šneková	Aky	
2	121006		Kolo šnekové		
3	121510		šroub osový Aky 358	218 mm	
	121511			398 mm	
	121503			578 mm	
	121502			758 mm	

Pokud není přímo uvedeno, nejedná se o originální náhradní díly. Originální čísla dílů slouží pouze pro orientaci.

Váš spolehlivý dodavatel, Jitka Bernklauová, Tel., FAX: 383 382 041, www.zahradales.cz

8 Části motorů a strojů

vhodné pro převodovku DSK 317

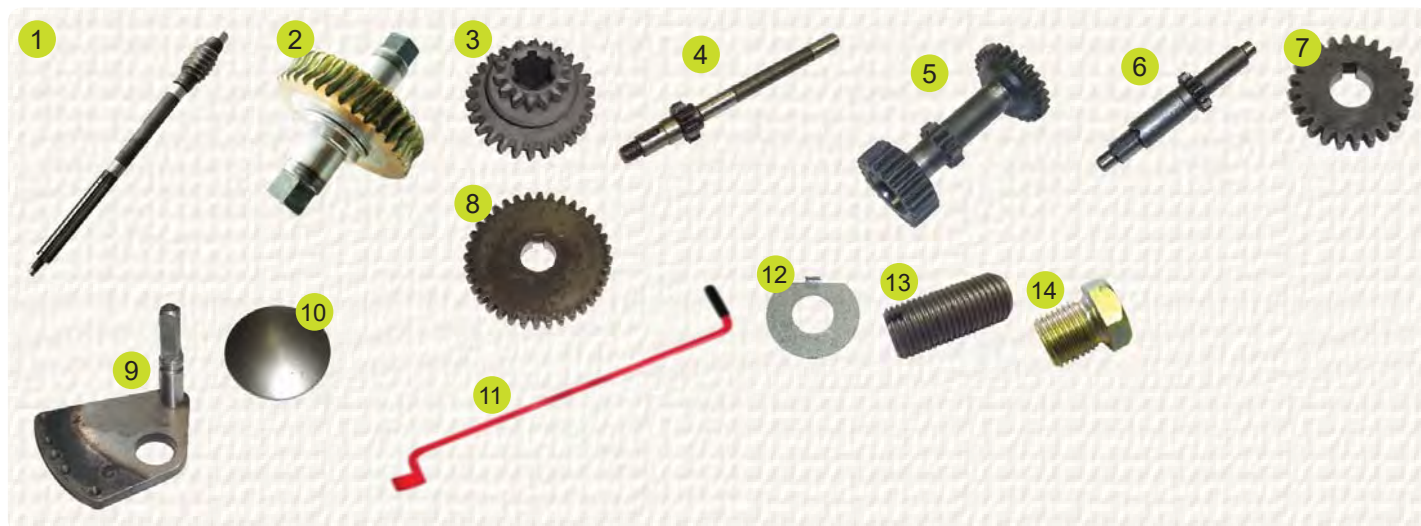

#	Obj. číslo	Originální číslo	Popis	Vhodné pro modely	Poznámka
1	106005		Hřídel šnekový	DSK 317	
2	106007		Kolo šnekové		
3	106012		Kolo řazení		TIP
4	106014		Pastorek 2 takt		
	106038		Pastorek 4 takt		
5	106037		Předloha		TIP
6	106015		Hřídel předlohový		
7	106016		Kolo ozubené malé		
8	106017		Kolo ozubené 2 takt		
	106039		Kolo ozubené 4 takt		
9	106021		Kulisa řadící		NEW
10	121509		Zátka mrazová 45 mm		TIP
11	106001		Páka řadící prodloužená		
12	106533		Podložka zajišťovací		
13	110021		Šroub zajišťovací		
14	110506		Zátka M14 x 1,5 mm prodloužená		TIP

Pokud není přímo uvedeno, nejedná se o originální náhradní díly. Originální čísla dílů slouží pouze pro orientaci.

Váš spolehlivý dodavatel, Jitka Bernklauová, Tel., FAX: 383 382 041, www.zahradales.cz

vhodné pro převodovku T20

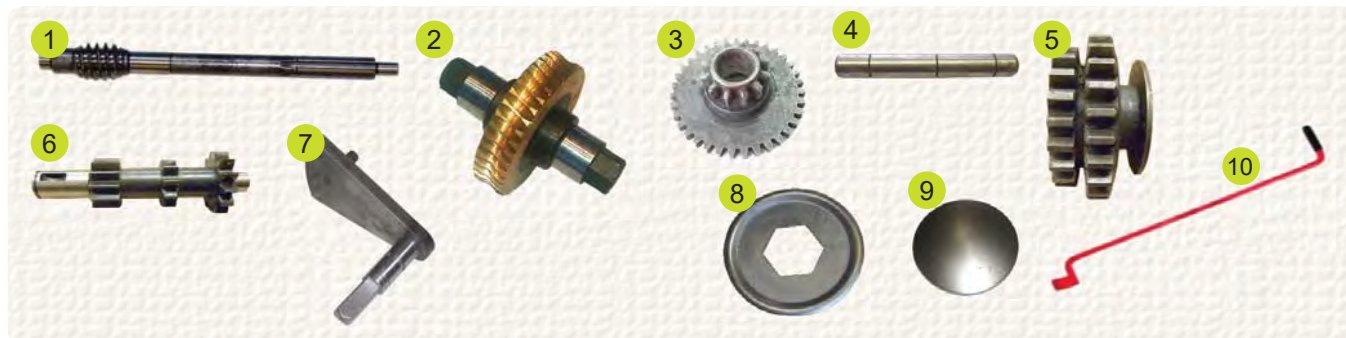

Díly převodových skříní

#	Obj. číslo	Originální číslo	Popis	Vhodné pro modely	Poznámka
1	110002		Hřídel šneková	T 20	
2	110004		Kolo šnekové		
3	110016		Kolo zpětné 2 takt		TIP
	110022		Kolo zpětné 4 takt		
4	110014		Hřídel zpětného chodu		
5	110011		Kolo řazení 2 takt		TIP
	110024		Kolo řazení 4 takt		
6	110018		Hřídel předlohový 2 takt		
	110023		Hřídel předlohový 4 takt		
7	110027		Hřídel řazení T20		TIP
8	110007		Prachovka		TIP
9	121509		Zátka mrazová 45 mm		
10	106001		Páka řadící prodloužená		

vhodné pro převodovky lištových sekaček



#	Obj. číslo	Originální číslo	Popis	Vhodné pro modely	Poznámka
1	136500		Měch lištové sekačky		TIP
2	129004		Kámen náhonu		TIP
3	129533		Hřídel výstředníková		
4	129540		Páka hnací		
5	129001		Zátka mrazová 50 mm		

Pokud není přímo uvedeno, nejedná se o originální náhradní díly. Originální čísla dílů slouží pouze pro orientaci.

Váš spolehlivý dodavatel, Jitka Bernklauová, Tel., FAX: 383 382 041, www.zahradales.cz

8 Části motorů a strojů

vhodné pro nápravy a kola Vari, Terra



#	Obj. číslo	Originální číslo	Popis	Vhodné pro modely	Poznámka
1	106030		Poloosa 130 mm hranatá	DSK 317	
	106031		Poloosa 480 mm hranatá	DSK 317	TIP
	155001		Poloosa 610 mm hranatá	DSK 317	TIP
2	110031		Poloosa 130 mm	T 20	
	110034		Poloosa 480 mm	T 20	TIP
	110035		Poloosa 610 mm	T 20	TIP
3	110035A		Trubka opravná 26/5/40	T 20	TIP
4	106024		Šroub nápravy 610 mm	DSK 317, T 20	TIP
	106027		Šroub nápravy 480 mm	DSK 317, T 20	TIP
5	106029		Podložka šroubu nápravy	DSK 317, T 20	
6	106524		Závlačka šroubu nápravy	DSK 317, T20	
7	110531		Matice M16 x 1,5	DSK 317, T 20	
8	106516		Náboj kola	DSK 317, T 20	
9	106517		Palec rohatky kola	DSK 317, T 20	
10	106047		Západka kola	DSK 317, T 20	
11	106518		Pružina palce kola	DSK 317, T 20	
12	106520		Duše kola 5 x 12"	DSK 317, T 20	NEW TIP
13	106521		Pneu Mltas 5 x 12"	DSK 317, T 20	

Pokud není přímo uvedeno, nejedná se o originální náhradní díly. Originální čísla dílů slouží pouze pro orientaci.

Váš spolehlivý dodavatel, Jitka Bernklauová, Tel., FAX: 383 382 041, www.zahradales.cz

vhodné pro části sečení

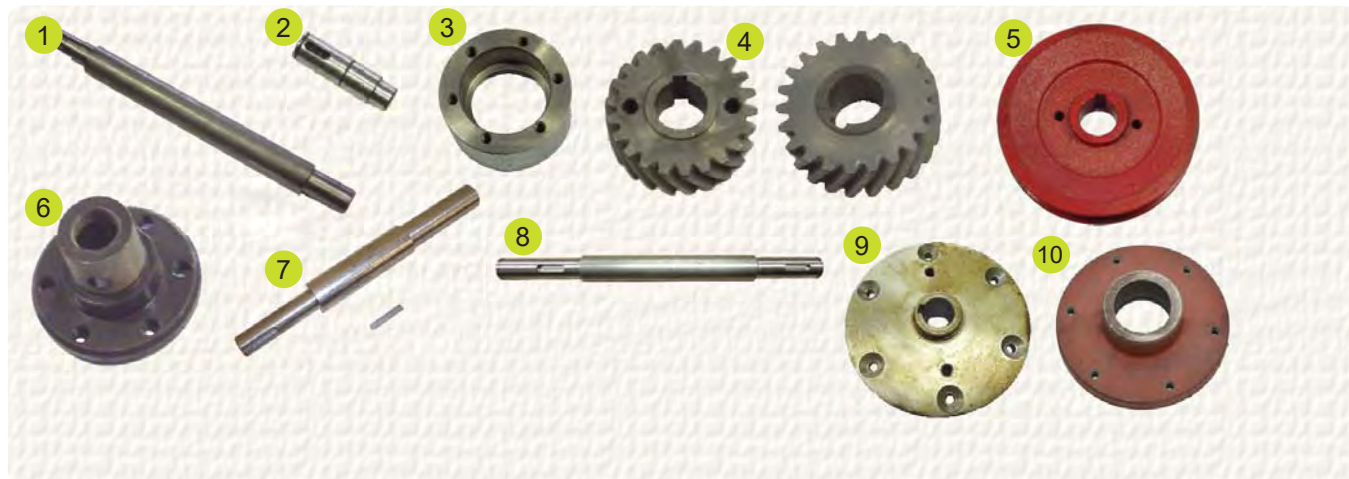

Díly sečení

#	Obj. číslo	Originální číslo	Popis	Vhodné pro modely	Poznámka
1	2123802		Hřídel pravá (kratší)	BDR 700 starší modely	
	2123803		Hřídel levá (delší)	BDR 700 starší modely	
2	2123901		Hřídelka protisměrné převodovky	BDR 700 všechny modely	
3	3301601		Náboj disků	BDR 700 starší modely	
	3301602		Náboj disků	BDR 700 nové modely a BDR 550	
4	4100601/2	4100601 4100602	Sada pastorků	BDR 700 starší modely	TIP
5	4051901		Řemenice jednostupňová	BDR 700	
6	3044302		Unašeč rotoru	BDR 700 starší modely	Nedodává se
7	2123816		Hřídel nože mulčovače	Strong	
8	189003		Hřídel rotoru kratší (274 mm)	Adéla	
	196005		Hřídel rotoru delší (299 mm)	Adéla	
9	189058		Unašeč rotoru	Adéla	
10	189059		Příruba disku	Adéla	

další rozsáhlý sortiment dílů pro sečení najdete na www.zahradales.cz

Pokud není přímo uvedeno, nejedná se o originální náhradní díly. Originální čísla dílů slouží pouze pro orientaci.

Váš spolehlivý dodavatel, Jitka Bernklauová, Tel., FAX: 383 382 041, www.zahradales.cz

kladky napínání řemene vhodné pro



#	Obj. číslo	Originální číslo	Ø vnitřní	Ø vnější	Výška	Vhodné pro modely	Poznámka
1	B18303	104360X, 131494, 173438	9,5	98,5	27,8	AYP, Husqvarna plochý řemen	
2	B18301	AM33574, 44280, 11029	9,5	102	22	John Deere, Noma, Snapper klínový řemen	
3	B18329	20613, 91178, 420613, 7-0823, 62-4530, 2-4463	12,7	76,25	18	Murray, Toro klínový řemen	
4	B18308	756-0627	9,6	104	28,8	MTD plochý řemen	
5	B18300	91178, 420613	12,7	76,4	17	Murray	
6	B18311	91179, 421409, 5067932-01	12,7	85,4	26,5	Murray, Elektrolux	
7	B18302	91801, 774089	12,7	121,7	34,6	Murray	
8	B18316	9178, 756-0199, 10948, 7056	9,5	51	23,1	AYP, Husqvarna, MTD, Snapper, Toro	
9	B18337	136028901, 1134468601, 5067932-02, 690409, 690409MA, 25601554/0, 125601554/0	17	85,4	26,5	CG, Husqvarna, Murray, Stiga	
10	B18333	25601555/0	19,85	88,6	15,88	Castel Garden	
11	2301704	256 01 559/0	31/35	55	28	Castel Garden TC102	
12	2301705	256 01 1558/2	12	52	15	CG TC 92, TC102, TC122	

Pokud není přímo uvedeno, nejedná se o originální náhradní díly. Originální čísla dílů slouží pouze pro orientaci.

Váš spolehlivý dodavatel, Jitka Bernklauová, Tel., FAX: 383 382 041, www.zahradales.cz

kolečka antiskalповací vhodné pro



Díly sečení

#	Obj. číslo	Originální číslo	Ø vnitřní	Ø vnější	Výška	Vhodné pro modely	Poznám
1	B25501	76505-46250	12,5 mm	2-9/16" 62,5 mm	3-29/32" 99 mm	Kubota	
2	B25502	76559-46250	,475" 12,5 mm	3-7/8" 90 mm	4" 98 mm	Kubota	
3	B25507	34717, 031997, AM116299, M84690, 92683, 92265, 734- 3058B, 1700184	12,6	120	47,0	Ariens, Excel, J.D., Murray, MTD, Simplicity	
4	B25504	-	15	130	115	Univerzální s ložiskem	

hřídele nožů s domečkou

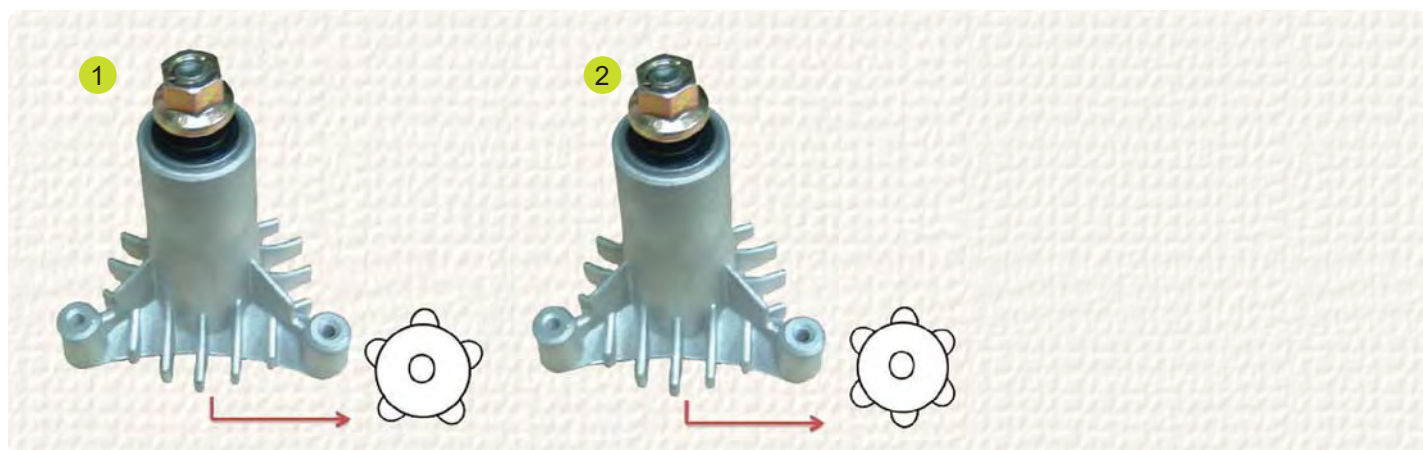

#	Obj. číslo	Originální číslo	vhodné pro	Ø pro nůž	Vhodné pro modely	Poznámka
1	B192115	130794	AYP	Hvězda 5 cípů	záběr 36", 38", 42"	
2	B19218	165579		Hvězda 6 cípů		

Pokud není přímo uvedeno, nejedná se o originální náhradní díly. Originální čísla dílů slouží pouze pro orientaci.

Váš spolehlivý dodavatel, Jitka Bernklauová, Tel., FAX: 383 382 041, www.zahradales.cz

ložiska kuličková



#	Obj. číslo	Originální číslo	Ø vnitřní	Ø vnější	Výška	Vhodné pro modely	Poznámka
1	6000 2RSH KIN		10	26	8		
	6001 KIN		12	28	8		
	6001 2RS ZVL		12	28	8		
	6002 KIN	9943101	15	32	9	BDR 700	
	6002 2RS KIN		15	32	9		
	16002 ZVL	9943101	15	32	8	BDR 700	
	6003 RS KIN	9943154, 9943170	17	35	10		
	6004 KIN	9943156	20	42	12		TIP
	6004 2RS KIN	9943158	20	42	12		
	6004 2RS C3 KIN	9943157	20	42	12	zvětšená vůle	
	6005 KIN	9949302, 129535	25	47	12		
	16005 ZVL	124504	25	47	8		
	6005 2RS KIN	9943140, 9943161	25	47	12		TIP
	6006 KIN	124506	30	55	13		
	6006 2RS KIN	9949316	30	55	13		
	6007 KIN	110519	35	62	14		
	6010 2RS KIN	9943160	50	80	16		
	6200 KIN	106506	10	30	9		
	6201 KIN	9943108, 110518	12	32	10		
	6201 2RS KIN	9949326	12	32	10		
	6202 ZVL	9943131	15	35	11		
	6202 2RS KIN		15	35	11		
	6203 KIN	9943159, 106507	17	40	12		
	6203 C3 ZVL	9943171	17	40	12		
	6203 2RS KIN		17	40	12		TIP
	6204 KIN	9943166	20	47	14		
	6204 2RS KIN	9949328	20	47	14		
	6205 C3 KIN	9943110, 9943147	25	52	15		
	6205 2RS KIN	9943153	25	52	15		
	6206 KIN	9943167, 106501	30	62	16		
6300 2RS KIN	189585	10	35	11			
6303 C3 ZVL	9943144	17	47	13			
6304 KIN	124507	20	52	15		TIP	
6304 2RS C3 KIN	9943155	20	52	15			
6305 C3 KIN	9943116	25	62	17			
2	3202 ZVL	124508	15	35	15,9	dvouřadé	

TIP

Pokud není přímo uvedeno, nejedná se o originální náhradní díly. Originální čísla dílů slouží pouze pro orientaci.

Váš spolehlivý dodavatel, Jitka Bernklauová, Tel., FAX: 383 382 041, www.zahradales.cz

ložiska kuličková, kuželíková, aksiální, jehlová

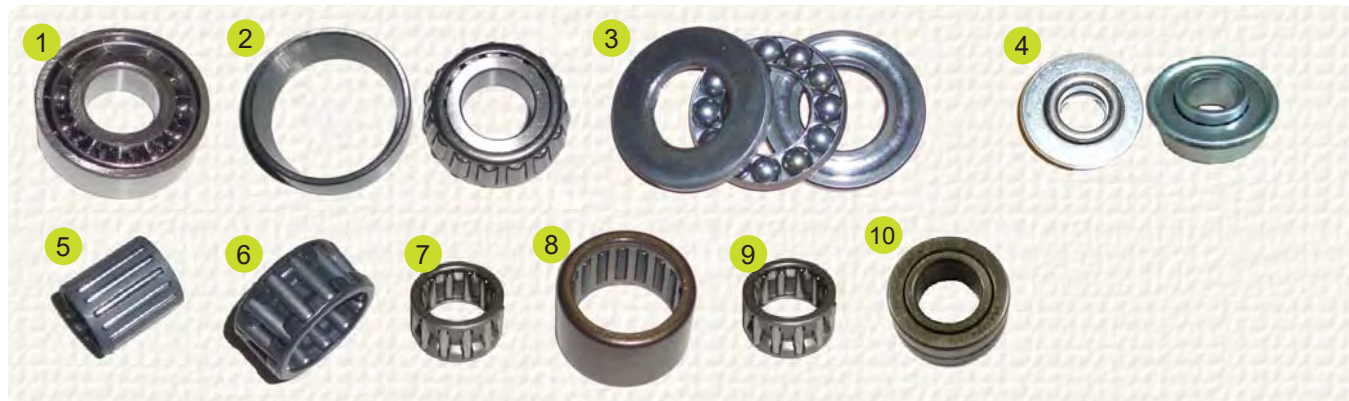

Ložiska

#	Obj. číslo	Originální číslo	Ø vnitřní	Ø vnější	Výška	Vhodné pro modely	Poznámka
1	7202 AA ZVL	9949309	15	35	11		
	7203 AA ZVL	110520	17	40	12		
	7204 B ZVL		20	47	14		
2	30203 A KLF ZVL	9949325, 110527	14	40	13,4		
	30204 A KLF ZVL	106500	20	47	15,25		
3	51104 ZVL	110524	20	35	10		
	51204 ZVL	324314061	20	40	14		
4	512552		12	26	13,5		
	510923		12	27	12		
	BB1001 BB1001-10		12,5	28,6	11		bal 10 kusů
	BB1002 BB1002-10		12,8	35,0	13,4		bal 10 kusů
	BB1003 BB1003-10		16,1	35	13,4		bal 10 kusů
	BB1004 BB1004-10		19,2	35	13,4		bal 10 kusů
	BB1006 BB1006-10		9/16"	1-1/8"			
	BB1009 BB1009-10	11807, 110513, 251210	3/4"	1-3/8"			
	9943136		14	17	20		
5	9943132		15	19	22		
	9943130		18	24	13		
6	9943133		25	32	16		
	110526		13	17	10		
7	110507	HK 1210	12	16	10	VARI	
	110508	HK 2020	20	26	20	VARI	
	137509	HK 2520	25	32	20	AZS	
8	131524		15	19	13	Vari	
9	168506		25	47	22	Tajfun	

Pokud není přímo uvedeno, nejedná se o originální náhradní díly. Originální čísla dílů slouží pouze pro orientaci.

Váš spolehlivý dodavatel, Jitka Bernklauová, Tel., FAX: 383 382 041, www.zahradales.cz

8 Části motorů a strojů

řemeny klínové univerzální - klasické

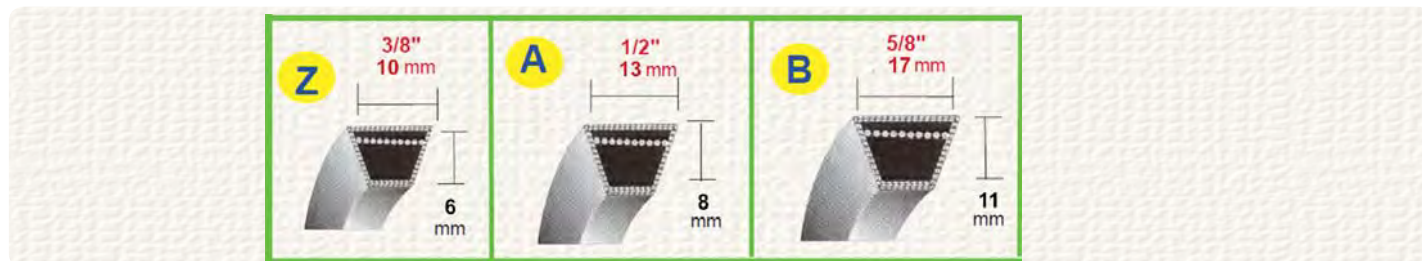

#	Obj, číslo	Originální číslo	Typ	Li délka	Lw délka	Vhodné pro modely	Poznámka
1	N016555		Z 10		440Lp		
	RK10x450		Z 10	450	470		
	RK10x475	9940735	Z 10	475	495	BRAVO	
	RK10x500	9940726	Z 10	500	520	BRAVO	
	RK10x530						
	RK10x560	9940723	Z 10	560	580	BLANICE	
	RK10x630	No14893					
	RK10x650		Z 10	650	670	DAKR 96500.034	
	RK10x680						
	RK10x690		Z 10	690	710		TIP
	RK10x700		Z 10	700	720		TIP
	RK10x710	9940712	Z 10	710	730		
	RK10x735	9940701, 528769	Z 10 Z 29"	735		DAKR 96500.036	
	RK10x750	549510, 531504, 531507	Z 10 Z 29,5"	750	770		
	RK10x775	9940721, 528785	Z 10	775	795		
	RK10x780						
	RK10x800		Z 10	800	820		
	RK10x820		Z 10	820	840		TIP
	RK10x830						
	RK10x840	548170, 465593	Z 10	840	33"	LTS	
	RK10x850		Z 10	850	870		
RK13x710	9940709	A 13	710	740		TIP	
RK13x730	9940714	A 13	730	760			
RK13x900	9940707, 9940703	A 13	900	930			
N011516		A 13	1380				
RK13x1400	9940719	A 13	1400	1430		TIP	
RK13x1420	9940728	A 13	1420	1450		TIP	
RK13x1450	9940725	A 13	1450	1480	DAKR 96500.030		
RK13x1460	9940732	A 13	1460 1469	1480	4L590K		
RK13x1480	9940733	A 13	1480	1510	4L600K		
RK13x1610		A 13	1610	1640	DAKR 96500.041		
RK17x1100	9940704	B 17	1100	1140			
RK17x1180	9940734	B 17	1180	1220			
RK17x1270	9940705	B 17	1270	1310			

Pokud není přímo uvedeno, nejedná se o originální náhradní díly. Originální čísla dílů slouží pouze pro orientaci.

Váš spolehlivý dodavatel, Jitka Bernklauová, Tel., FAX: 383 382 041, www.zahradales.cz

klínové řemeny speciální

Klínové řemeny



#	Obj, číslo	Originální číslo	Typ	Li délka	Lw délka	Vhodné pro modely	Poznámka
1	RK13x1397	9940727	A 13	1397 La		BRAVO	
2	VB-4L550K	9940727	A 13	1397 La			
	RK13x1490	9940724	AW1414		1490	BLANICE	
	VB-4L590K	9940724	4L/13	1469	1499	BLANICE	
	VB-4L550K		4L/13	1367	1397		
	RK13x1180	189523	A 13	1180	1198 Lp	ADÉLA	
	VB-4L480K	189523	4 L/13	1200	1219	ADÉLA	
	VB-4L470K		4L/13	1164	1194		
	RK13x825	186013, 171507	A 13	825	855	32,5", PONY	
	VB-4L340K	171507	4L/13	834	864	PONY	
	VB-4L330K		4L/13	808	838	PONY	
	182505		TX 13	1185 Ld	1205 La	F-530, F530.1	
	189599	rotor	TX 13	1250 Ld	1270 La	DS-520, DS-520H, BDR-600.2, BDR-650.2	
	195519		A 13	1320		TRIMMER-50, Trimer-60 starý i nový	
	196504	rotor	TX 13	1300		BDR-595 (všechny typy), BDR-600.4 DS-521 Líza60, DS-521L, DS-521B Líza60, DS-521D Líza60, DS-521DB Líza60, BDR-620 Lucina65, BDR-620B Lucina65, BDR-620D Lucina65, BDR-620DB Lucina65, BDR-650.4, AS 560KM, AS 620KM	
	184608		TX13	1335 Ld			
	51272212034		TX13	1207 Ld			
	51272212101		AVX 10	763 La			
	51272212102		AVX 10	735 La			
	51272212436		AVX 10	710 La			
3	VB-AA68K RK-AA68	9940726	AA	68"		BDR 700	

Pokud není přímo uvedeno, nejedná se o originální náhradní díly. Originální čísla dílů slouží pouze pro orientaci.

Váš spolehlivý dodavatel, Jitka Bernklauová, Tel., FAX: 383 382 041, www.zahradales.cz

8 Části motorů a strojů

řemeny kevlarové vhodné pro AYP

Obj. číslo	Originální číslo	Li délka inch	La délka mm	Funkce	Vhodné pro modely	Poznámka
1200769	110883x	1/2"x98"	12,7x2489,2	sečení	GT20 TWIN GARDEN	Typ A

řemeny kevlarové vhodné pro AL-KO

Obj. číslo	Originální číslo	Li délka inch	La délka mm	Funkce	Vhodné pro modely	Poznámka
1200498		AA71	13X1854,2	sečení		Typ AA

řemeny kevlarové vhodné pro Agrojet, Karsit

Obj. číslo	Originální číslo	Li délka inch	La délka mm	Funkce	Vhodné pro modely	Poznámka
1200604	410 201 760, N272211006		1760DS8M20	sečení	sečení 102 cm, 220 zubů	ozubený

řemeny kevlarové vhodné pro Castel Garden

Obj. číslo	Originální číslo	Li délka inch	La délka mm	Funkce	Vhodné pro modely	Poznámka
1200513	35063800/0	3/8"x27"	9,5x685,8	pojezd	CL 484 TR/TRE, GB 464, 504 TR/TRE, NG 464, 504 TR/TRE, R/TD 484 TR/TR	Typ Z
1200515	35063902/0	3/8"x29"	9,5x736,6	pojezd	R 534 TRE/E, RL 534 TR/E, TD 534 TR/E, TDL 534 TR/E	
1200516	35064100/0	3/8"x30"	9,5x762,0	pojezd	T 484 TR/TRE, TD 534 TR/E, T	
1200518	35064150/0	3/8"x32"	9,5x812,8	pojezd	NG 464/504 TR, CL 484TR/TRE, GB 464, F 502/504 TR/TRE, PA502, 504TRE, PAN 504 TR/TRE	
1200668	35061426/0	1/2"x56"	12,7x1422,40	pojezd	TWIN CUT 102 hydrostatická	Typ A
1200733	35061501/0	1/2"x62"	12,7x1574,80	pojezd	TWIN CUT 102 / 122	
1200769	35062000/0	1/2"x98"	12,7x2489,2	pojezd	TWIN CUT 92 mechanická	
1200771	35062010/0	1/2"x100"	12,7x2540,0	pojezd	TWIN CUT 92 hydrostatická	
1200802	35062812/0 35062814/0	5/8"x55"	15,9x1397,0	sečení	TWIN CUT 122	Typ B
1200803	35062811/0 35062813/0	5/8"x56"	15,9x1422,4	sečení	TWIN CUT 102	
1200490	35065700/0	AA85	13,0x2210	nože	TWIN CUT 92	Typ AA
1200600	35065600/0		1600DS8M20	nože	TWIN CUT 102	Ozubený
1200603	35065601/0 35062813/0		1800DS8M25	nože	TWIN CUT 122	

řemeny kevlarové vhodné pro John Deere

Obj. číslo	Originální číslo	Li délka inch	Li délka mm	Funkce	Vhodné pro modely	Poznámka
1200733	71529, 41642, 84223	1/2"x62"	12,7x1574,80	pojezd	RX 73, RX 75, SX 75, RX 95, MODELLO 70 (34"), MODELLO 100 (34"), 260, 265, 285, 320, 111 H, 116 H, 112 L	
1200769	m72683	1/2"x98"	12,7x2489,2	sečení	300, 312, 314, 316	
1200771	35062010 35062001	1/2"x100"	12,7x2540,0	sečení	JD 110, 112, 212, 214	
1200814	44121	5/8"x67"	15,9x1701,8	sečení	110, 112, 208, 210, 212, 214, 216	

Pokud není přímo uvedeno, nejedná se o originální náhradní díly. Originální čísla dílů slouží pouze pro orientaci.

Váš spolehlivý dodavatel, Jitka Bernklauová, Tel., FAX: 383 382 041, www.zahradales.cz

řemeny kevlarové vhodné pro Honda

Obj. číslo	Originální číslo	Li délka inch	Li délka mm	Funkce	Vhodné pro modely	Poznámka
1200513	350638000	3/8"x27"	9,5x685,8	pojezd	FLORILEGE 46 CM	Typ Z
1200518	22431-VE0-L02 22431-VE0-L01	3/8"x32"	9,5x812,8	pojezd	HRB 475C, HRB 476 C IZY41, HRB415 CSD, IZY 46, HRB 465C	
1200519	22431-vg4-b50	3/8"x33"	9,5x838,2	pojezd	IZY 53, HRB 536 C	
1200668	350614260 35061426	1/2"x56"	12,7x1422,40	pojezd	2213 S, 2218 SL - HL	Typ A
1200733	35061501	1/2"x62"	12,7x1574,80	pojezd	2213 S, 2218 SL, HL	
1200769	35062000 35062011	1/2"x98"	12,7x2489,2	pojezd	2113, 2114 mechanická převodovka, 2216 SE-HE, HF 2220 SLE, HF 2220 HLE	
1200771	35062010 35062001	1/2"x100"	12,7x2540,0	pojezd	2113- 2114 mehanická, 2216 SE-HE hydrostatická, HF 2220 HL, HF 2220 SLE	
1200799	76181-772-I02	5/8"x52"	15,9x1320,8	sečení	H1011 - H 1011H	Typ B
1200802	35062812H0	5/8"x55"	15,9x1397,0	sečení	2218 SL-HL - HF 2220 SLE - HF 2220 SLE HF - 2220 HL	
1200803	35062811H0 35062813H0	5/8"x56"	15,9x1422,4	sečení	2213 S, 2216 SE-HE	
1200490	35065700H0	AA85	13,0x2210	nože	2113- 2114 mechanická	Typ AA
1200600	35065600H0		1600DS8M20	nože	2213S, 2216SE-HE	ozubený
1200603	35065601H0		1800DS8M25	nože	2218SL-HL, HF2220 SLE	

Klíňové řemeny

řemeny kevlarové vhodné pro Husqvarna

Obj. číslo	Originální číslo	Li délka inch	Li délka mm	Funkce	Vhodné pro modely	Poznámka
1200519	506 544 901 531 005 478	3/8"x33"	9,5x838,2	pojezd	850 RIDER 8 & 12 HP, 970 RIDER 12 - 12.5 HP, RB 150 (15 HP)	Typ Z
1200884	532170140 531007549	1/2"x96"	12,7x2794,0	pojezd	CT135, CT150 - 155 - 160, CTH 160, CTH 200 hydrostat	Typ A
1200804	531 005 564	5/8"x57"	15,9x1447,8	sečení	RB 150 (15 HP)	Typ B
1200807	531 007 551	5/8"x60"	15,9x1524,0	pojezd	CT 130 - CT 135	
1200499	532 165 555 532 180 217	AA105	13x2730,0	sečení	CT 130 - CT 135, CT 135, CT 150 - 155- 160	Typ AA
1200502	5321655-55	AA112	13x2910,0	sečení		
1200600	531005565		1600DS8M20	nože	RB150 (15 HP)	ozubený

Pokud není přímo uvedeno, nejedná se o originální náhradní díly. Originální čísla dílů slouží pouze pro orientaci.

Váš spolehlivý dodavatel, Jitka Bernklauová, Tel., FAX: 383 382 041, www.zahradales.cz

8 Části motorů a strojů

řemeny kevlarové vhodné pro MTD

Obj. číslo	Originální číslo	Li délka inch	La délka mm	Funkce	Vhodné pro modely	Poznámka
1200513	350638000	3/8"x27"	9,5x685,8	pojezd	GE 46, 46 E, GES 46 C, SP 46 GXL	Typ Z
1200516	754-0346	3/8"x30"	9,5x762,0	pojezd	GES 53 - 53 E. záběr 53 cm	
1200668	754-0230	1/2"x56"	12,7x1422,40	sečení	1500 H - 824 (16 HP) 44"	Typ A
1200791	754-0281	5/8"x44"	15,9x1117,6	variátor	L450C, C450 D, H450D, L450 E, 455 C, L 470 E, 699, záběr 38"	Typ B
1200795	754-0370	5/8"x48"	15,9x1219,2	variátor	T 615 G, 14 HP (42"), T 675 G (BI), N 765 N, M 765 N, R 765 N, T 765 N (BI), DA B145 A B180, DA E124 A E165, DA RH 125 A RH 210	
1200797	754-0445 754-0444 754-0138	5/8"x50"	15,9x1270,0	pojezd sečení	L450C - N475C (76 CM), LT 11, 332, N 765 N, M 765 N, R 765 N, T 765 N (BI), B145 A - B180, E124 A - E165, RH 125 A - RH 210	
1200799	754-0147 754-0629	5/8"x52"	15,9x1320,8	sečení	415 - 418 - 420, SG 155 A - SG 175 H	
1200800	754-0280	5/8"x53"	15,9x1346,2	variátor	L450C, C450 D, H450D -L450 E, 455 C, L 470 E, N 475 C, N475 F, T 615 G, 14 HP (42"), M 675 F, N 675 F, S 675 G, 699, záběr 38"	
1200802	754-0144	5/8"x55"	15,9x1397,0	sečení	570	
1200807	754-0439 954-0439	5/8"x60"	15,9x1524,0	sečení	SERIE 600	
1200813	754-0127	5/8"x66"	15,9x1676,4	sečení	425 - 430 - 435	
1200814	754-0151	5/8"x67"	15,9x1701,8	sečení	600 - 800 - 801 - 1100	
1200815	754-0364 754-0626	5/8"x68"	15,9x1727,2	sečení variátor	L450E - L470E (91 CM) 12 HP, SE 135 A - 150 H - SG 155 A - SE 155 H - SE 160 AT - SG 175 H	
1200844	754-0479 754-0492	5/8"x97"	15,9x2463,8	sečení variátor	JE 130 - JE 125 / 92 - 7E155/92 - RH 155/92- hydro, JE 145 - JE 145 H, JE 130 - JE 125 / 92 - 7E155/92 - RH 155/92	
1200491	754-0270	AA83	13x2159,0	sečení	699	Typ AA
1200492	754-0443; 954-0443 754-0443 954-0443	AA88	13x2300,0	sečení 102"	mod. hydro, EH 130, 145, 155, SN 155H, 180H, SG175 H, JE 150 H, JN 180 H, DA B145 A B180, N 765 N - M 765 N - R 765 N, T 765 N (BI)	
1200493	754-0470 954-0470	AA95	13x2474	sečení 102"	MOD. hydro, EH 130, 145, 155, SN 155H, 180H, SG175 H, JE 150 H - JN 180 H, DA B145 A B180	
1200494	754-0125 754-0125	AA103	13x2680	sečení	860, 960, 962, MOD. HYDRO, EH 130, 145, 155, SN 155H, 180H, SG175 H, JE 150 H, JN 180 H, DA B145 A B180	

měřidlo pro řemeny



#	Obj. číslo	Originální číslo	Popis	Vhodné pro modely	Poznámka
1	B19893		Měřidlo délky řemenů	max 60", 153 cm	

Pokud není přímo uvedeno, nejedná se o originální náhradní díly. Originální čísla dílů slouží pouze pro orientaci.

Váš spolehlivý dodavatel, Jitka Bernklauová, Tel., FAX: 383 382 041, www.zahradales.cz

pružiny obracečů a díly

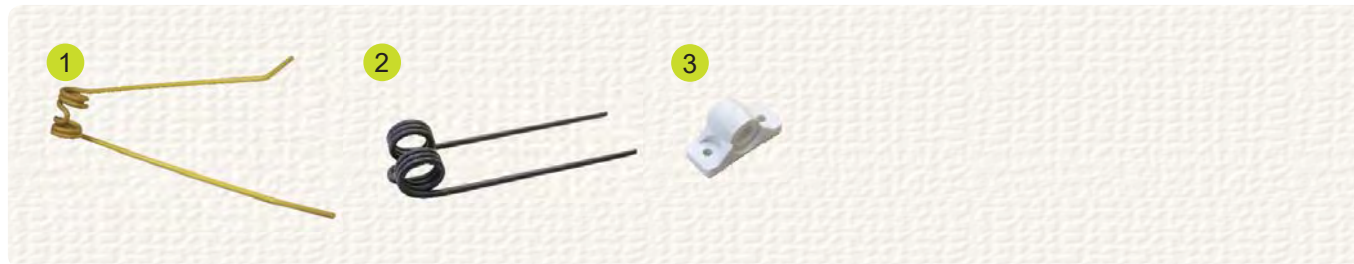

#	Obj. číslo	Originální číslo	Popis	Vhodné pro modely	Poznámka
1	1352201		pružina obraceče	VOP 1	
2	194518		pružina obraceče	OP 1,1 a 1,2	
3	194525		pouzdro obraceče	OP 1,1 a 1,2	

Pružiny, duše a kryty

pružiny obracečů a díly



#	Obj. číslo	Originální číslo	Popis	Vhodné pro modely	Poznámka
1	9138917		duše kola 6" x 3,5/4,0"	BDR 550 a 700	
	9138913		duše kola 16" x 2,125	Rosa	
	106520		duše kola 5" x 12"	DSK 317 a T20	
2	106521		pneu 5,0" x 12" Mitas	DSK 317 a T20	

kryty řemene vhodné pro sekačky



#	Obj. číslo	Originální číslo	Popis	Vhodné pro modely	Poznámka
1	474464		kryt řemene	AL-KO	
2	462664		kryt řemene	AL-KO a nové LTS	
3	7467002	531078	kryt řemene	AL-KO a starší LTS	
4	1202042	220601920/0	Castel Garden	TD484TR, TD484TRE, TDL484TR, TDL484TRE	
5	1202043	220601930/0		CSL534WSQ, R534, R534TR, R534TRE, RL534, RL534TR, RL534TRE, TD534, TD534TR, TD534TRE, TD534WTR, TDL534, TDL534TR, GGP	

Pokud není přímo uvedeno, nejedná se o originální náhradní díly. Originální čísla dílů slouží pouze pro orientaci.

Váš spolehlivý dodavatel, Jitka Bernklauová, Tel., FAX: 383 382 041, www.zahradales.cz

8 Části motorů a strojů

šrouby a matice

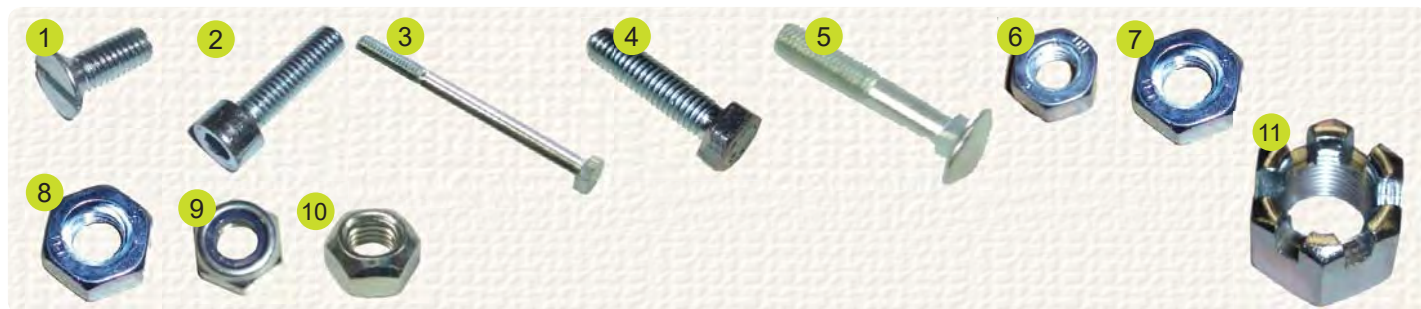

#	Obj. číslo	Originální číslo	Závit	Délka těla	Norma	Vhodné pro modely	Poznámka
1	1011308		M6	16	DIN963	zápustný	
	1011319		M6	20	DIN963	zápustný	
	1011319A		M6	20	DIN963	zápustný imbus	
2	1037226		M6	16	DIN912	imbus	
	1037225		M6	22	DIN912	imbus	
	1537211		M6	25	DIN912	imbus	
	1037205		M8	30	DIN912	imbus	
	1037224		M10	70	DIN912	imbus	
3	1012440		M6	70	DIN931		
	1012493		M10	80	DIN931		
4	1512585		M5	20	DIN933		
	1512506		M6	14	DIN933		
	1012523		M8	16	DIN933		
	1012575		M8	20	DIN933		
	1512525		M8	25	DIN933		
	1512527	1012527	M10	20	DIN933		
5	1012576		M10	60	DIN933		
	1019209		M8	20	DIN603		
	1019202		M8	50	DIN603		

#	Obj. číslo	Originální číslo	Závit	Výška	Norma	Vhodné pro modely	Poznámka
6	1800143		M5		DIN934		
	1800141		M6		DIN934		
	1800185		M8		DIN934		
	1800154		M10		DIN934		
7	1300213		M10x1		DIN267	unašeč spojky	
8	1300158		M10		DIN936	nízká	
	106540		M12x1,25		DIN936	nízká	
	1300243		M12x1,5		DIN936	nízká	
	1300183		M14x1,5		DIN936	nízká	
9	1300501		M4		DIN985	pojistná	
	1300502		M5		DIN985	pojistná	
	1300503		M6		DIN985	pojistná	
	1300504		M8		DIN985	pojistná	
10	1301302		M6		ONL3248	pojistná - spojky	
11	110531		M16x1,5		DIN937	korunková	
	1301109		M20x1,5		DIN937	korunková	

Pokud není přímo uvedeno, nejedná se o originální náhradní díly. Originální čísla dílů slouží pouze pro orientaci.

Váš spolehlivý dodavatel, Jitka Bernklauová, Tel., FAX: 383 382 041, www.zahradales.cz

kroužky pojistné a podložky pojistné, závlačky

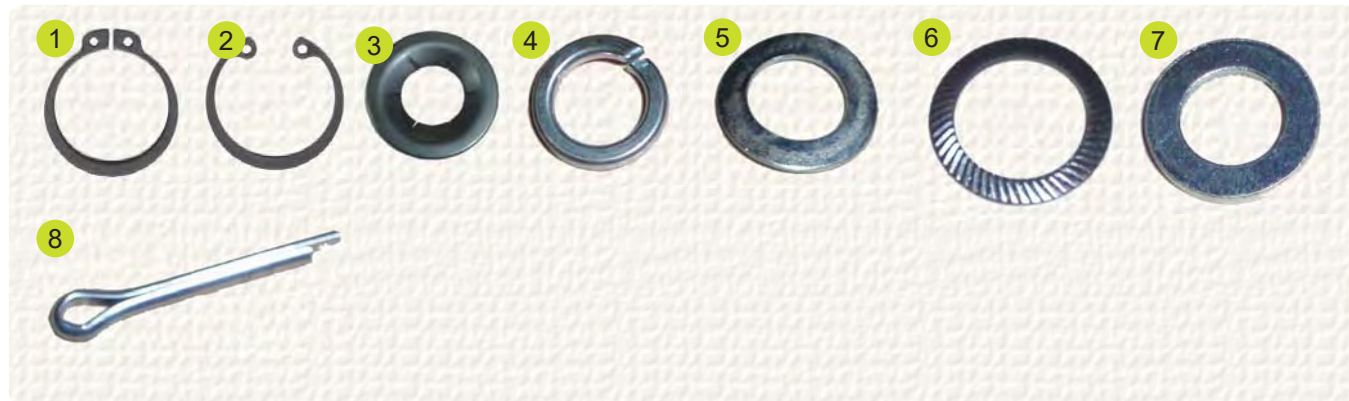

Spojovací materiál

#	Obj. číslo	Originální číslo	Typ	Ø hřídele / otvoru	Norma	Vhodné pro modely	Poznámka
1	6021519		vnější	10	DIN 471		
	6021502		vnější	12	DIN 471		
	6021503		vnější	14	DIN 471		
	6021516		vnější	16	DIN 471		
	110514		vnější	17	DIN 471		
	6021513		vnější	18	DIN 471		
	6021512		vnější	20	DIN 471		
	6021514		vnější	50	DIN 471		
2	6021802		vnitřní	14	DIN 472		
	6021806		vnitřní	32	DIN 472		
	6021815		vnitřní	42	DIN 472		
3	B19344 B19344-10	6073002	vnější	6 mm			
	B19345 B19345-10		vnější	8 mm			
	B19346 B19346-10		vnější	10 mm			
	B19356 B19356-10		vnější	12 mm			
4	6510920			6,1	DIN 7980		
	6510906			8,2	DIN 7980		
	6510923			10,2	DIN 7980		
5	6011608			10,2		náboj spojky Vari, Jikov	
6	6021611			14	BN 791	rohatka Vari, jikov	
7	3040723			10,5		plochá	
	3040250			15		bubínek spojky	
	3040501			6,4		velká	
8	1350431		16 mm	1,6	DIN 94		
	1350406		16 mm	2,5	DIN 94		
	1350438		40 m	4	DIN 94		

Pokud není přímo uvedeno, nejedná se o originální náhradní díly. Originální čísla dílů slouží pouze pro orientaci.

Váš spolehlivý dodavatel, Jitka Bernklauová, Tel., FAX: 383 382 041, www.zahradales.cz

8 Části motorů a strojů

klíny a pera



#	Obj. číslo	Originální číslo	Rozměr	Délka	Norma	Vhodné pro modely	Poznámka
1	5400129		4 x 4	12	DIN 6885		
	5400112		4 x 4	16	DIN 6885		
	5400126		4 x 4	32	DIN 6885		
	106527		5 x 5	14	DIN 6885		
	5400115		6 x 6	14	DIN 6885		
	124519		6 x 6	16	DIN 6885		
	5400116		6 x 6	18	DIN 6885		
	5400113		6 x 6	22	DIN 6885		
	5400117		6 x 6	28	DIN 6885		
	183515		6 x 6	32	DIN 6885		
	5400132		6 x 6	36	DIN 6885		
	189036		3/6"	30	spec		
2	184114		8 x 7	24	spec		
3	184527		5 x 5	32	spec		
4	531226		5 x 3	14	spec	531227 pružina k peru	
5	5400505		6 x 6	8			
6	5400408		3	5	DIN 6888		
	5400401		4	5	DIN 6888		
	5400414		4	6,5	DIN 6888		
	5400405		5	6,5	DIN 6888		
7	2010208		5	24		kalený do kol pojezdu	
8	2075807		5	16		pružný	
	280890		5	36		pružný	
9	182533		9,7	51		kolík s třmenem	

Pokud není přímo uvedeno, nejedná se o originální náhradní díly. Originální čísla dílů slouží pouze pro orientaci.

Váš spolehlivý dodavatel, Jitka Bernklauová, Tel., FAX: 383 382 041, www.zahradales.cz